

[Luft]

[Wasser]

[Erde]

[Buderus]

Gas-Brennwert-
Kompaktheizkessel

Leistungsbereich:
6 bis 24 kW



Die flexible Lösung für jeden Bedarf

Logamax plus GB152 T

Wärme ist unser Element

Buderus

Kompletter Heizkomfort in Hochform: Logamax plus GB152 T

Die platzsparende Kombination von Heizkessel und Warmwasser-Speicher – das macht den Buderus Gas-Brennwert-Kompaktheizkessel Logamax plus GB152 T höchst attraktiv für jedes Ein- oder Zweifamilienhaus. Überall passt er gut hin, vom Keller bis unters Dach. Und jetzt wird diese praktische Kompaktheizzentrale noch einmal interessanter: durch mehr Auswahl bei den Warmwasser-Speichern und die Anschlussmöglichkeit an modernste Solartechnik.



Inhalt

| | |
|-------|--|
| 2/3 | Das Buderus Konzept |
| 4/5 | Logamax plus GB152 T Warmwasser-Speicher |
| 6/7 | Logamax plus GB152 T Technologie |
| 8/9 | Logamax plus GB152 T Solar-Unit |
| 10/11 | Regelsystem |
| 12/13 | Luft-Abgas-Systeme |
| 14 | Vorteile des Systemanbieters |
| 15 | Technische Daten |



[Luft]

[Wasser]

[Erde]

[Buderus]



Herausragende Lösungen in kompakter Form.

Mit bis zu 24 kW ist der bodenstehende Logamax plus GB152 T der ideale Heizkessel für Ein- und Zweifamilienhäuser. Leistungsstark, wirtschaftlich, kompakt. Und sparsam: Seine moderne Brennwerttechnik nutzt den Brennstoff Gas bestmöglich aus. Aufgrund eines Modulationsbereichs von bis zu 25 % werden die Brennerstarts reduziert und ein sparsamer Betrieb wird ermöglicht. Der Warmwasser-Speicher ist bereits integriert, auch ein eigener Warmwasser-Booster für zeitweilig erhöhte Warmwasserleistung steht zur Verfügung – so genießen Sie stets maximalen Badekomfort. Bei Buderus können Sie aus einer Vielzahl unterschiedlicher Kesselvarianten mit verschiedenen Speichern auswählen. So können Sie sicher sein, den für Sie optimalen Speicher zu bekommen. Typisch Buderus.

Zukunftsfähigkeit inklusive: Heizen mit Sonnenkraft.

Sie wünschen sich eine besonders zukunftsfähige Variante? Bei der Solar-Unit ist alles eingebaut, was Sie jetzt oder später für das Heizen mit Sonnenkraft benötigen. So lassen sich auf Wunsch ganz einfach die passenden Sonnenkollektoren von Buderus anschließen.

Buderus: Leistung mit System.

Buderus bietet Ihnen alles rund um das Thema Heizen. Unser Angebot reicht vom Heizkessel bis zum Sonnenkollektor, vom Warmwasser-Speicher bis zum Heizkörper, von der Regelung bis zum durchgängigen Zubehör. Unsere intelligenten, zukunftsfähigen Regelsysteme verfügen über ein einfaches Bedienkonzept und ermöglichen ein wirtschaftliches, umweltschonendes Heizen. Alle Produkte sind optimal aufeinander abgestimmt. Das erleichtert Planung und Installation. Für unsere Geräte verwenden wir nur beste Materialien, die wir mit modernsten Produktionsmethoden verarbeiten.

Wärme ist unser Element

Ihre Vorteile:

Langjährige Erfahrung.

Mehr als 275 Jahre Erfahrung in der Heiztechnik bilden bei Buderus die solide Basis für robuste und langlebige Produkte und Systeme.

Robuste und langlebige Qualität.

Jedes Heizsystem ist nur so stark wie seine schwächste Komponente. Darum gelten bei Buderus konsequent höchste Maßstäbe und strenge Qualitätskontrollen. Nur was ausgiebig erprobt ist und zuverlässig arbeitet, wird verwendet.

Dauerhafte Energieeffizienz.

Schön, wenn man beim Heizen sofort viel Energie spart. Doch die Rechnung muss auch langfristig aufgehen. Am meisten spart man bei lang anhaltender Funktionalität. Alles bei Buderus ist auf Langlebigkeit und konstante Leistung ausgelegt.

Hohe Wirtschaftlichkeit.

Buderus steht für Qualität. Gleichzeitig prüfen wir aber auch jeden Schritt der Herstellung auf seine Wirtschaftlichkeit. So hochwertig wie nötig und so günstig wie möglich. So bekommen Sie einen hohen Gegenwert für Ihr Geld. Und einen Wert, der für lange Zeit erhalten bleibt. Denn wir möchten, dass Sie als Kunde rundum zufrieden sind.

Für jeden Einsatz passend: Logamax plus GB152 T mit integriertem Warmwasser-Speicher

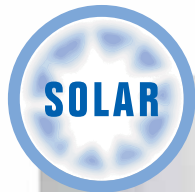

**Logamax plus
GB152-24 T 170SR**

mit bivalentem
Solar-Schichtenladespeicher
170 Liter Inhalt

Einsatzgebiet:
Einfamilienhaus
(4 Personen, 2 Sonnenkollektoren),
besonders kompakte Lösung

**Logamax plus
GB152-16/24 T 150**

mit robustem
Rohrwendelspeicher
150 Liter Inhalt

Einsatzgebiet:
Ein-/Zweifamilienhaus,
geeignet für alle
Wasserhärten

**Logamax plus
GB152-16 T 120**

mit robustem
Rohrwendelspeicher
120 Liter Inhalt

Einsatzgebiet:
Einfamilienhaus,
geeignet für alle
Wasserhärten

**Logamax plus
GB152-24 T 83S**

und kompakter
Schichtenladespeicher
83 Liter Inhalt

Einsatzgebiet:
Ein-/Zweifamilienhaus,
besonders kompakte
Lösung

Komfortabel, flexibel und leistungsstark.

Buderus bietet Ihnen maßgeschneiderte Lösungen für die Erwärmung von Trinkwasser. Perfekt abgestimmt auf Ihren Bedarf. Und auf den Buderus Gas-Brennwert-Kompaktheizkessel Ihrer Wahl. Gleichzeitig benötigt die Kombination beider Geräte nur wenig Platz und lässt sich als Kompaktheizzentrale so gut wie überall aufstellen.

Sie haben die Wahl: mit robusten Rohrwendelspeichern.

Ob Sie ein Niedrigenergiehaus oder ein Zweifamilienhaus mit Wasser versorgen möchten – mit unseren Warmwasser-Speichern sind Sie bestens ausgestattet. Zwei Konstruktionsprinzipien stehen zur Auswahl. Die bei Buderus bewährte Rohrwendeltechnik ist problemlos einsetzbar bei allen Wasserqualitäten, speziell auch mit hohen Härtegraden: Verkalkung spielt hier keine Rolle. Diese Technik ist sehr energiesparend und kommt nur mit einer Pumpe zur Warmwasserbereitung aus. Für den Logamax plus GB152 T stehen die Größen 120 und 150 Liter zur Verfügung.

Oder mit kompakten Schichtenladespeichern.

Bei der komfortablen Schichtenladetechnik wird das Wasser durch einen Plattenwärmetauscher im Gerät erwärmt und von oben in den Speicher geschichtet. Der Vorteil: Sie haben immer warmes Wasser, auch wenn der Schichtenladespeicher vorher z. B. für eine Badewannenfüllung entleert wurde. So haben Sie auch bei geringem Speicherinhalt ein Höchstmaß an Warmwasserkomfort. Für den Logamax plus GB152 T erhalten Sie jetzt bei Buderus

eine überaus kompakte Variante in dieser Bauweise mit einem Speicherinhalt von 83 Litern – die geringen Abmessungen machen das Gerät bei engsten Platzverhältnissen ideal einsetzbar, z. B. bei Dachschrägen.

Das gewisse Extra: der Warmwasser-Booster.

Die Buderus Kompaktheizzentralen vom Typ Logamax plus GB152 T bieten für ein Maximum an Komfort im Warmwasserbetrieb zudem ein erhöhtes Leistungspotenzial: Für die Warmwasserbereitung stehen bis zu 28 kW zur Verfügung. Das garantiert bei den Rohrwendelspeichern schnelle Nachladezeiten und bei den Schichtenladespeichern hohe Zapfmengen.

Verlässliche Wasserhygiene: Buderus Thermoglasur DUOCLEAN MKT.

Egal, welche Speichervariante Sie wählen: Alle Teile, die mit Wasser in Berührung kommen, sind mit der Buderus Thermoglasur DUOCLEAN MKT versiegelt. Das bedeutet: einwandfreie Trinkwasserhygiene auf lange Sicht und zuverlässiger Schutz vor Korrosion.

„Toll! Der Warmwasserkomfort des Logamax plus GB152 T ist schon beeindruckend. Und dennoch so wirtschaftlich.“



Trinkwasser mit Buderus Gas-Brennwert-Kompaktheizkesseln:

- hohe Warmwasserleistung
- 4 Speichergrößen für nahezu jeden Bedarf
- Buderus Thermoglasur DUOCLEAN MKT für optimale Trinkwasserhygiene
- eine besonders dicke FCKW-freie Wärmedämmung minimiert Auskühlungsverluste
- robuste Rohrwendelspeicher für hohe Wasserhärten
- kompakter Schichtenladespeicher
- Solarspeicher inkl. Zubehör für direkten Anschluss der Sonnenkollektoren

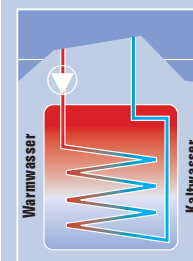

Logalux
Rohrwendel-
speicher

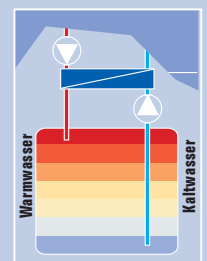

Logalux
Schichtenlade-
speicher

Schauen Sie selbst, wie viel für Sie drinsteckt

Sie legen Wert auf fortschrittliche Technik? Dann treffen Sie mit dem Gas-Brennwert-Kompaktheizkessel Logamax plus GB152 T eine richtige Entscheidung. Mit ihm können Sie sicher sein, wirtschaftlich, energiesparend und umweltschonend zu heizen. Und zwar auf der Höhe der Zeit.



Mitgedacht und geschickt verpackt.

Heizkessel (1), Warmwasser-Speicher (3) und Verkleidung (2) des Logamax plus GB152 T werden getrennt geliefert. So sind die einzelnen Komponenten natürlich viel leichter zu transportieren und vor Ort aufzubauen. Das spart Zeit! Selbstverständlich sind alle Komponenten werkseitig geprüft, sodass die Montage kinderleicht ist.

Freie Platzwahl

Raumluftunabhängiger Betrieb möglich.

Modulation von bis zu 25 %

Reduziert Brennerstarts auf ein Minimum.

Brennwerttechnik

Mittels Brennwerttechnik erreicht der Logamax plus GB152 T einen Normnutzungsgrad von bis zu 108 %.

Komplettausstattung

Werkseitig integriert sind modulierende Umwälzpumpe, Ausdehnungsgefäß, Sicherheitsventil, Drei-Wege-Umschaltventil für den Warmwasseranschluss und der Abgasanschluss.

Super einfach dank Plug & Play

Komplett werkseitig geprüft und mit allen Komponenten ausgestattet – für eine denkbar leichte Montage.

Modulierende Pumpe

Drehzahl geregelt für hohe Energieeffizienz und reduzierte Betriebskosten.

Platz sparen leicht gemacht

Der Warmwasser-Speicher findet seinen Platz ganz einfach unter dem Heizkessel.

Kompakte Solartechnik

Der bivalente Solar-Schichtenladespeicher und die Integration aller Solarkomponenten ermöglichen ein besonders kompaktes Solarsystem.

Einfache Montage der einzelnen Komponenten

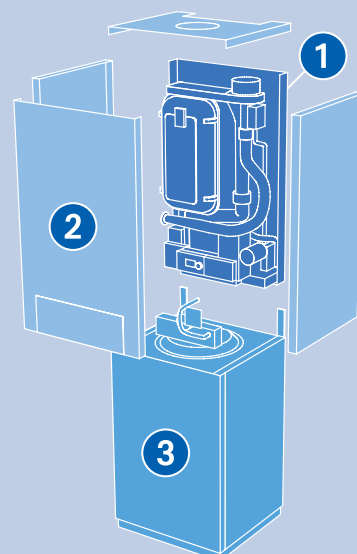



Die Brennwerttechnik des Logamax plus GB152 T – überaus effizient.

Mit dem Logamax plus GB152 T erreichen Sie problemlos einen Normnutzungsgrad von bis zu 108 %. Und das ist der Trick: Bei der Gasverbrennung im Brennwert-Heizkessel entsteht unter anderem Wasserdampf. Dieser kühlt ab und kondensiert. Dabei entsteht zusätzliche Wärme – die sogenannte Kondensationswärme. Bei herkömmlicher Heizwerttechnik bleibt diese Energie ungenutzt und Sie heizen „zum Schornstein hinaus“. Ganz anders der Gas-Brennwert-Kompaktheizkessel Logamax plus GB152 T. Er gewinnt zusätzliche Energie aus dem Wasserdampf. So heizen Sie effizient und schonen dabei noch die Umwelt.



Die Vorteile des Logamax plus GB152 T auf einen Blick:

- Heizkessel und Warmwasser-Speicher auf engstem Raum
- breite Auswahl von passenden Warmwasser-Speichern für jeden Bedarf
- moderne Brennwerttechnik für wirtschaftliches und umweltschonendes Heizen
- besonders effizient mit hohen Normnutzungsgraden von bis zu 108 %
- äußerst langlebig und flexibel einsetzbar
- geräuscharmer Betrieb
- komplette Ausstattung spart Montagekosten
- Heizkessel und Warmwasser-Speicher werden getrennt geliefert zur einfachen und schnellen Installation
- einsatzbereit vom Niedrigenergiehaus bis zum Zweifamilienhaus
- optional als Solar-Unit erhältlich – komplett ausgestattet für den sofortigen oder späteren Anschluss von Sonnenkollektoren

Der erste Schritt in die solare Zukunft

Die kompakte Solar-Unit ermöglicht Ihnen den preiswerten Einstieg in die Solartechnik. Entscheiden Sie sich jetzt für die Logamax plus GB152 T Solar-Unit und Sie können sofort oder später problemlos in die Trinkwasserwärmung mit Solarenergie einsteigen – wann immer Sie möchten. Denn alles, was Sie dazu brauchen, ist schon integriert, alle Anschlüsse sind bereits vorbereitet. Sie investieren nur noch in zwei Buderus Sonnenkollektoren und los geht's.



Komplette Solar-Unit integriert: Logamax plus GB152-24 T 170SR

Sparen Sie bis zu 58 %.

Die Solar-Unit ermöglicht es Ihnen, einen Großteil Ihres Warmwasserbedarfs mit solarer Energie abzudecken – bis zu 58 % des Warmwassers werden gratis durch die Sonne erwärmt. Dank des Schichtenladespeichers ist das Speichervermögen für die Solarnutzung besonders groß, sodass größere herkömmliche Speicher nur wenig höhere Erträge haben. Zudem sind die Speicher bemerkenswert gut isoliert.

Holen Sie das Beste aus der Sonne heraus.

Als Systemanbieter hat Buderus natürlich auch passende Sonnenkollektoren für Sie im Programm. Der Sonnenkollektor Logasol SKN 3.0 zeichnet sich durch ein attraktives Preis-Leistungs-Verhältnis und hochwertige, robuste Technik aus. Hohe Langlebigkeit und Qualität sind ideal für die solare Trinkwassererwärmung. Die Hochleistungs-Sonnenkollektoren Logasol SKS 4.0 machen aus jedem Sonnenstrahl das Beste für Ihren Wärmekomfort. Dank dichter Bauweise und Edelgasfüllung wird ein optimaler Wärmeübergang erzielt. Solar-Sicherheitsglas und der besonders stabile Fiberglasrahmen sorgen dafür, dass alles besonders robust ist.

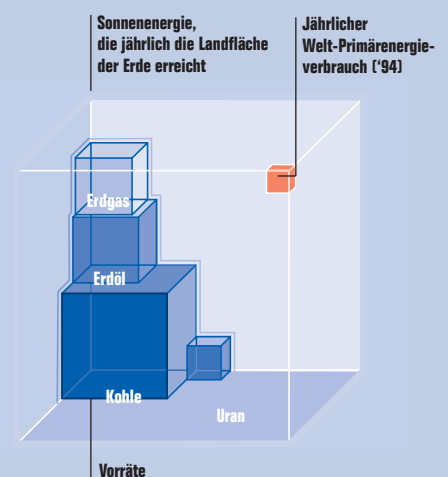

Jährlich schenkt uns die Sonne mehr Energie, als auf der ganzen Welt an fossilen Energievorräten zur Verfügung steht.

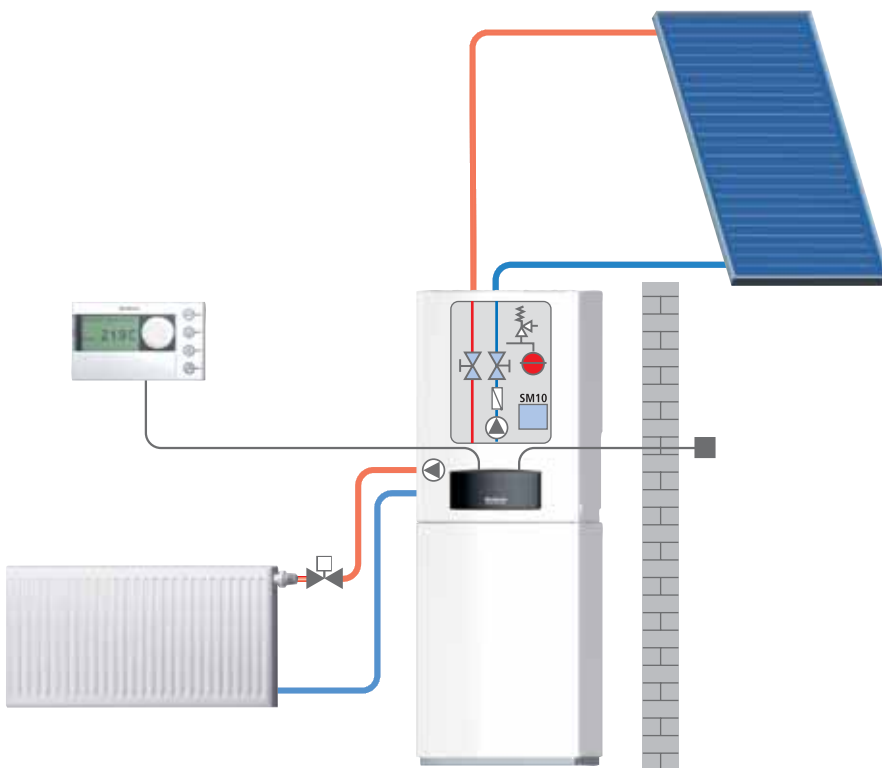

Perfekt vorbereitet.

Die Logamax plus GB152 T Solar-Unit ist die Alles-drin-Lösung für die Trinkwassererwärmung mit Sonnenenergie, nur die Sonnenkollektoren müssen nachgerüstet werden. Hinter der Verkleidung verbirgt sich die Komplettausstattung in kompakter Bauweise. Die Solarsystemregelung ermöglicht einen bis zu 10 % höheren solaren Zugewinn. Der Heizkessel muss weniger zuheizen, die Brennerstarts werden reduziert. Das integrierte Solar-Systemmodul SM10, die „Solarregelung“, optimiert gleich doppelt den solaren Ertrag, indem sie für die Nachheizunterdrückung sorgt und separat den höchstmöglichen Warmwasserkomfort sicherstellt. Falls Sie auf die Schnelle viel warmes Wasser benötigen, können Sie sich über den Warmwasser-Booster mit 28 kW Leistung freuen. Er kann im Team mit dem Schichtenladespeicher das Wasser sehr schnell erwärmen.

„Ich habe mich für den Logamax plus GB152 T mit Solarausstattung entschieden. So kann ich später günstig Sonnenkollektoren nachrüsten.“



Die Vorteile der Logamax plus GB152 T Solar-Unit auf einen Blick:

- Solar-Unit mit hoher solarer Deckung von bis zu 58 %
- Optimierung des solaren Ertrags durch Nachheizunterdrückung mit Solarsystemregelung
- attraktives Preis-Leistungs-Verhältnis bei der Solar-Unit
- solare Komplettausstattung kompakt hinter einer Verkleidung
- optimaler Warmwasserkomfort bei Schichtenladespeichern mit Warmwasser-Booster
- Stromeinsparung durch serienmäßige modulierende Pumpe

Perfekt abgestimmt: untereinander und auf Ihren Bedarf

Bei Buderus steht der Mensch im Mittelpunkt. Und nicht die Technik. Deshalb legen wir bei unseren Produkten höchsten Wert auf leichte Bedienbarkeit: wie bei den Bedieneinheiten für das Regelsystem Logamatic EMS (Energie Management System). Mit wenigen Handgriffen haben Sie Ihre Heizungsanlage im Griff und stellen alles nach Ihren Wünschen ein. Einfach nur „Drücken und Drehen“.



Das Gehirn und die Befehlszentrale: EMS sorgt dafür, dass der Basiscontroller BC10 im Logamax plus GB152 T und die Bedieneinheit RC35 aufs Harmonischste zusammenarbeiten – für ein Maximum an Komfort und Effizienz.



Sie regeln das schon. Mit Logamatic EMS.

EMS, das zukunftsorientierte Energie Management System von Buderus, stellt auf geniale Weise sicher, dass alle Komponenten Ihrer Heizungsanlage perfekt zusammenarbeiten und die Einsparmöglichkeiten auch tatsächlich optimal ausgeschöpft werden. Mit Hilfe des einheitlichen, benutzerfreundlichen Bedienkonzepts ist der volle Funktionsumfang Ihres Logamax plus GB152 T einfach, schnell und komfortabel abrufbar. EMS besteht immer aus einem Basiscontroller BC10 und der dazugehörigen Bedieneinheit Logamatic RC35, ist aber mit weiteren Komponenten erweiterbar. Bis zu vier unabhängige Heizkreise, drei davon gemischt, lassen sich so ansteuern – plus Warmwasserbereitung und Solarsystemregelung. Und wer noch mehr Komfort wünscht, entscheidet sich für die Funk-Variante der Bedieneinheit, die Logamatic RC20 RF. Die lässt sich in jeden Raum mitnehmen und überall einsetzen, ohne Kabel und Installationsaufwand.

Extrem benutzerfreundlich: Durch einfaches „Drücken und Drehen“ führt das Klartext-Display sicher durch das strukturierte Menü. So haben Sie alle Informationen zur Hand. Zum Beispiel zeigt Ihnen die integrierte „Wetterstation“ grafisch aufbereitet jederzeit die Außentemperatur an.

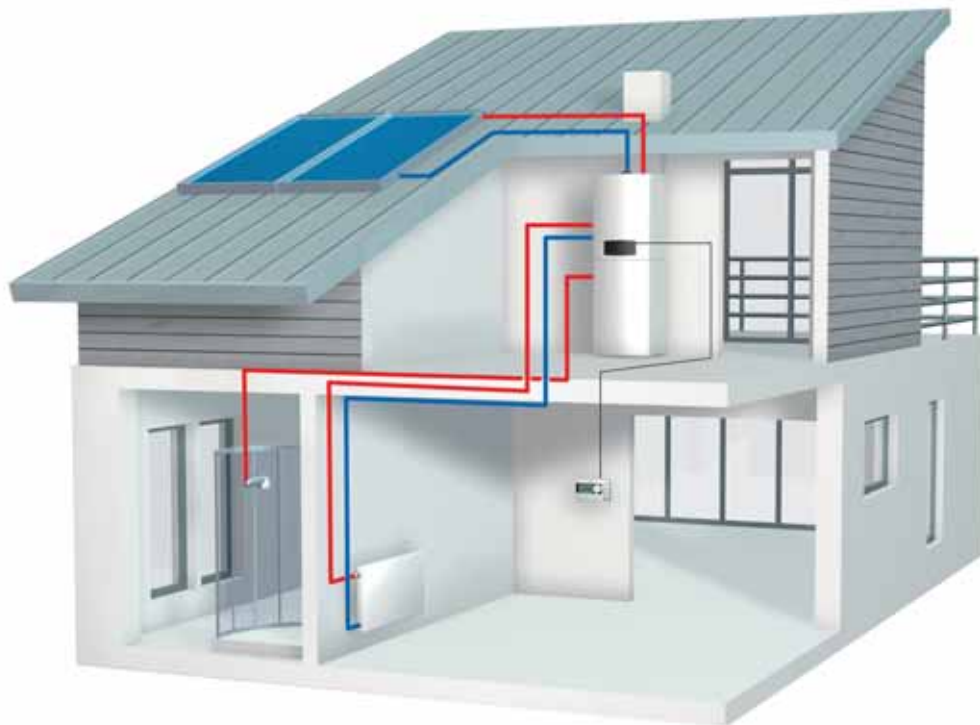

Immer gut im Bilde: durch ein Frühwarnsystem.

EMS hat den Vorteil, dass Regelung und Feuerungsautomat intelligent miteinander kommunizieren. Das sichert ein reibungsloses Zusammenspiel von Heizkessel und Brenner und damit auch den Betrieb der Anlage. Sollte dennoch einmal eine Störung auftreten, erkennt sie das integrierte Buderus Service Diagnose System SDS und zeigt sie auf dem Display der Bedieneinheit Logamatic RC35 klar und deutlich an. Eine sinnvolle Unterstützung für Ihren Heizungsfachmann, der blitzschnell alle wichtigen Daten zur Hand hat.

„Ich will bald unsere Buderus Heizung mit Solartechnik erweitern. Gut, dass der Logamax plus GB152 T 170SR bereits entsprechend ausgestattet ist. Einfach Sonnenkollektoren anschließen – fertig!“



Die Vorteile Ihrer EMS Regelung auf einen Blick:

- zuverlässige Koordination sämtlicher Heizungskomponenten
- Regelung von bis zu 4 unabhängigen Heizkreisen (3 gemischt, 1 ungemischt)
- konsequente, koordinierte Ausschöpfung aller Energiesparpotenziale
- komfortable Bedienung auch aus den Wohnräumen, auch per Funk
- integrierte „Wetterstation“ mit grafischer Darstellung der Außentemperatur
- intelligente, dialogorientierte Benutzerführung: sämtliche Informationen über Anlage, Kessel und Brenner auf dem Display ablesbar
- selbsterklärendes Klartext-Display
- zielführende Unterstützung der Servicefachleute bei der Parametrierung einschließlich automatischer Warnhinweise
- Möglichkeit zur Ferndiagnose und zum Fernwirken
- integrierte Anzeige solarer Zugewinn

Fühlt sich überall wohl: mit und ohne Schornstein

Eine Heizung, die praktisch überall Platz findet: Der Logamax plus GB152 T ist für verschiedene Luft-Abgas-Systeme zugelassen. Für Sie bedeutet das: Unabhängig von einem Schornstein können die Geräte fast überall im Gebäude installiert werden.



Raumluftabhängige Aufstellvariante mit
eingezogenem Abgasrohr im Schornstein
(nicht geeignet zur Luftansaugung)

Sparen Sie sich die Schornsteinsanierung.

Oft muss beim Austausch einer Heizungsanlage auch der Schornstein saniert werden. Das liegt daran, dass moderne Heizungen kühlere Abgase und ein geringeres Abgasvolumen haben. Wird der Schornstein nicht angepasst, droht er zu „versotten“, das heißt, er wird innen feucht. Mit der Installation eines Luft-Abgas-Systems von Buderus lösen Sie dieses Problem auf elegante Weise: Es wird einfach ein neues Luft-Abgas-System in den vorhandenen Schornstein eingebaut. Bei der Installation als Dachheizzentrale können Sie sogar vollständig auf den Schornstein verzichten.

„Eine komplette Heizung – und braucht so wenig Platz. Bei uns ist der Logamax plus GB152 T unter dem Dach. So arbeitet das Gerät zuverlässig im Verborgenen.“



Raumluftunabhängige Aufstellvariante mit eingezogener Kunststoff-Abgasleitung im Schornstein (geeignet zur Luftansaugung)



Raumluftunabhängige Aufstellvariante mit Rohr-in-Rohr-Kunststoff-Abgassystem

Raumluftabhängiger Betrieb.

Sie haben eine Montagemöglichkeit in der Nähe eines Schornsteins? Dann kann ein Logamax plus GB152 T raumluftabhängig installiert werden. Das bedeutet: Das Gerät bezieht den für die Verbrennung notwendigen Sauerstoff aus der Raumluft. Im Aufstellraum müssen dafür ausreichend große Zuluftöffnungen vorhanden sein. Die Abgase werden über eine Abgasleitung abgeführt, die für die Abgase aus Gas-Brennwert-Kompaktheizkesseln geeignet ist. Passende Lösungen hat Buderus.

Raumluftunabhängig? Kein Problem.

Das Rohr-in-Rohr-System von Buderus ist eine clevere Idee. Ein Rohr leitet die Abgase ab und führt zugleich die benötigte Verbrennungsluft zu. Damit kann der Logamax plus GB152 T praktisch in jedem Raum montiert werden.



Die Platzierungs-Vorteile des Logamax plus GB152 T:

- Platzierung der Geräte praktisch überall im Gebäude möglich
- Luft-Abgas-Systeme für raumluftabhängigen wie raumluftunabhängigen Betrieb
- alle Luft-Abgas-Systeme sind geprüft und zugelassen
- Luft-Abgas-Systeme können in der Regel eine komplette Schornsteinsanierung ersparen
- kostengünstige und montagefreundliche Kunststoff-Abgassysteme

Wärmstens zu empfehlen: unser Service

Eine große Marke wie Buderus hat natürlich auch beim Service ihre Vorzüge. Insgesamt etwa 50 Niederlassungen in ganz Deutschland unterstützen die vielen Buderus Heizungsbauer. Ob ein Ersatzteil benötigt wird, ein Problem auftaucht oder es vor Ort besondere Fragen bei Planung oder Installation gibt: Auf Buderus ist auch beim Service Verlass.



Alles, was mit Wärme zu tun hat, unter einem Dach. Das ist Buderus. Eine ganzheitliche Sichtweise, die viele Synergien ermöglicht. Und Ihnen jeden Wunsch erfüllen kann.

Wir sind für Sie da.

Mit Buderus Produkten bekommen Sie nicht nur behagliche Wärme, sondern auch das gute Gefühl von echtem Service aus einer Hand. Ein System, ein Ansprechpartner, eine schnelle Lösung. Da spielt es für uns als international tätiges Unternehmen auch keine Rolle, wo auf der Welt sich Ihr Gebäude befindet. Wir sind überall für Sie da. Übrigens: Unseren 24-Stunden-Ersatzteil-service können Sie wörtlich nehmen: Innerhalb dieser Zeit liefern wir jedes Teil genau da aus, wo es gebraucht wird.

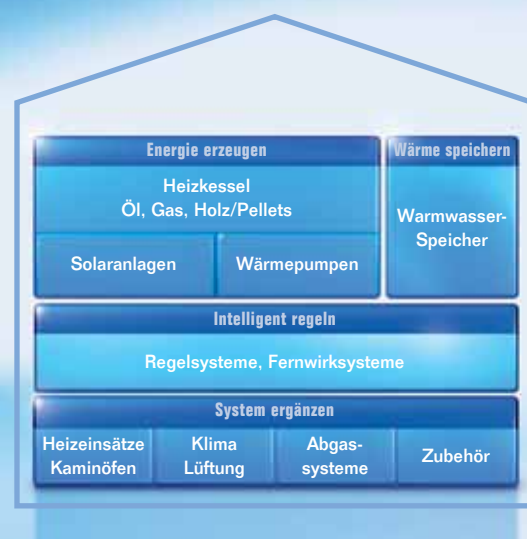

Technische Daten



| Logamax plus GB152 T | GB152-24 T 83S | GB152-16 T 120 |
|-----------------------------------|------------------|------------------|
| Höhe x Breite x Tiefe (mm) | 1395 x 600 x 600 | 1595 x 600 x 600 |
| Gewicht (kg) | 110 | 115 |
| Nennwärmeleistung min. (40/30) kW | 6,0 | 6,0 |
| Nennwärmeleistung max. (40/30) kW | 24 | 16 |
| Nennwärmeleistung kW (Warmwasser) | 27,7 | 18,6 |
| Speicherinhalt (l) | 83* | 120** |
| Normnutzungsgrad (40/30 °C) | 108 % | 108 % |
| WW-Komfort (NL-Zahl) | 2,0 | 1,3 |
| Abgasrohrdurchmesser | 80/125 | 80/125 |
| Warmwassertemperatur °C | 30-60 | 30-60 |
| Heizwassertemperatur °C | bis 90 | bis 90 |

| Logamax plus GB152 T | GB152-24 T 150 | GB152-16 T 150 |
|-----------------------------------|------------------|------------------|
| Höhe x Breite x Tiefe (mm) | 1745 x 600 x 600 | 1745 x 600 x 600 |
| Gewicht (kg) | 125 | 125 |
| Nennwärmeleistung min. (40/30) kW | 6,0 | 6,0 |
| Nennwärmeleistung max. (40/30) kW | 24 | 16 |
| Nennwärmeleistung kW (Warmwasser) | 27,7 | 18,6 |
| Speicherinhalt (l) | 150** | 150** |
| Normnutzungsgrad (40/30 °C) | 108 % | 108 % |
| WW-Komfort (NL-Zahl) | 2,0 | 1,7 |
| Abgasrohrdurchmesser | 80/125 | 80/125 |
| Warmwassertemperatur °C | 30-60 | 30-60 |
| Heizwassertemperatur °C | bis 90 | bis 90 |

| Logamax plus GB152 T Solar-Unit | GB152-24 T 170SR |
|-------------------------------------|---------------------|
| Höhe x Breite x Tiefe (mm) | 1835 x 600 x 600 |
| Gewicht (kg) | 140 |
| Nennwärmeleistung min. (40/30) kW | 6,0 |
| Nennwärmeleistung max. (40/30) kW | 24 |
| Nennwärmeleistung kW (Warmwasser) | 27,7 |
| Speicherinhalt (l) | 170* |
| Normnutzungsgrad (40/30 °C) | 108 % |
| WW-Komfort (NL-Zahl) | 1,5 |
| Solarer Deckungsanteil – 4 Personen | bis zu 58 % |
| Abgasrohrdurchmesser | 80/125 |
| Warmwassertemperatur °C | 30-60, 90 mit Solar |
| Heizwassertemperatur °C | bis 90 |

* Schichtenladespeicher
** Rohrwendelspeicher

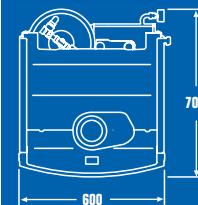
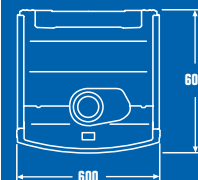

Hochwertige Heiztechnologie verlangt professionelle Installation und Wartung. Buderus liefert deshalb das komplette Programm exklusiv über den Heizungsfachmann. Fragen Sie ihn nach Buderus Heiztechnik, informieren Sie sich in einer unserer Niederlassungen oder besuchen Sie uns im Internet.

NL Berlin/Brandenburg
16727 Velten
Berliner Straße 1
Tel. (03304) 3 77-0

■ Abholcenter Tempelhof
Bessemerstr. 76a
12103 Berlin
■ Abholcenter Marzahn
Gewerbegebiet
Am Springfuhl
Coswiger Straße 8a
Zufahrt v. d. Beilsteiner
Straße 112-118
12681 Berlin

NL Neubrandenburg
17034 Neubrandenburg
Feldmark 9
Tel. (0395) 45 34-0

NL Rostock
18182 Bentwisch
Hansestraße 5
Tel. (0381) 6 09 69-0

NL Schwerin
19075 Pampow
Fährweg 10
Tel. (03865) 78 03-0

NL Hamburg
21035 Hamburg
Wilhelm-Iwan-Ring 15
Tel. (040) 7 34 17-0

■ Abholcenter
Gutenbergring 53
22848 Norderstedt
Tel. (040) 50 09-14 17

NL Kiel
24145 Kiel
Edisonstraße 29
Tel. (0431) 6 96 95-0

NL Bremen
28816 Stuhr
Lise-Meitner-Straße 1
Tel. (0421) 89 91-0

NL Hannover
30594 Isernhagen
Stahlstraße 1
Tel. (0511) 77 03-0

NL Bielefeld
33719 Bielefeld
Oldermanns Hof 4
Tel. (0541) 20 94-0

NL Gießen
35394 Gießen
Rödgener Straße 47
Tel. (0641) 4 04-0

NL Goslar
38644 Goslar
Magdeburger Kamp 7
Tel. (05321) 5 50-0

NL Magdeburg
39116 Magdeburg
Sudenburger Wuhne 63
Tel. (0391) 60 86-0

NL Düsseldorf
40231 Düsseldorf
Höher Weg 268
Tel. (0211) 7 38 37-0

NL Dortmund
44319 Dortmund
Zeche-Norm-Straße 28
Tel. (0231) 92 72-0

NL Essen
45307 Essen
Eckenbergstraße 8
Tel. (0201) 5 61-0

NL Wesel
46485 Wesel
Am Schornacker 119
Tel. (0281) 9 52 51-0

NL Münster
48159 Münster
Haus Uhlenkotten 10
Tel. (0251) 7 80 06-0

NL Osnabrück
49078 Osnabrück
Am Schürholz 4
Tel. (0541) 94 61-0

NL Köln
50858 Köln
Toyota-Allee 97
Tel. (02234) 92 01-0

NL Aachen
52080 Aachen
Hergelsbendenstr. 30
Tel. (0241) 9 68 24-0

NL Trier
54343 Föhren
Europa-Allee 24
Tel. (06502) 9 34-0

NL Mainz
55129 Mainz
Carl-Zeiss-Straße 16
Tel. (06131) 92 25-0

NL Koblenz
56220 Bassenheim
Am Gülsler Weg 15-17
Tel. (02625) 9 31-0

NL Meschede
59872 Meschede
Zum Rohland 1
Tel. (0291) 54 91-0

NL Frankfurt
63110 Rodgau
Hermann-Staudinger-Str. 2
Tel. (06106) 8 43-0

NL Saarbrücken
66130 Saarbrücken
Kurt-Schumacher-Str. 38
Tel. (0681) 8 83 38-0

NL Kaiserslautern
67663 Kaiserslautern
Opelkreisel 24
Tel. (0631) 35 47-0

NL Viernheim
68519 Viernheim
Erich-Kästner-Allee 1
Tel. (06204) 91 90-0

NL Esslingen
73730 Esslingen
Wolf-Hirth-Straße 8
Tel. (0711) 93 14-5

NL Heilbronn
74078 Heilbronn
Pfaffenstraße 55
Tel. (07131) 91 92-0

NL Karlsruhe
76185 Karlsruhe
Hardeckstraße 1
Tel. (0721) 9 50 85-0

**NL Villingen-
Schwenningen**
78652 Deißlingen
Baarstraße 23
Tel. (07420) 9 22-0

NL Freiburg
79108 Freiburg
Stübweg 47
Tel. (0761) 5 10 05-0

NL München
81379 München
Boschetsrieder Str. 80
Tel. (089) 7 80 01-0

NL Traunstein
83278 Traunstein/Haslach
Falkensteinstraße 6
Tel. (0861) 20 91-0

NL Ingolstadt
85098 Großmehring
Max-Planck-Straße 1
Tel. (08456) 9 14-0

NL Augsburg
86156 Augsburg
Werner-Heisenberg-Str. 1
Tel. (0821) 4 44 81-0

NL Kempten
87437 Kempten
Heisinger Straße 21
Tel. (0831) 5 75 26-0

NL Ravensburg
88069 Tettnang
Dr.-Klein-Straße 17-21
Tel. (07542) 5 50-0

NL Neu-Ulm
89231 Neu-Ulm
Böttgerstraße 6
Tel. (0731) 7 07 90-0

NL Nürnberg
90425 Nürnberg
Kilianstraße 112
Tel. (0911) 36 02-0

NL Regensburg
93092 Barbing
Von-Miller-Straße 16
Tel. (09401) 8 88-0

NL Kulmbach
95326 Kulmbach
Aufeld 2
Tel. (09221) 9 43-0

NL Würzburg
97228 Rottendorf
Edekastraße 8
Tel. (09302) 9 04-0

NL Erfurt
99091 Erfurt
Alte Mittelhäuser Str. 21
Tel. (0361) 7 79 50-0

NL Dresden
01458 Ottendorf-Okrilla
Jakobsdorfer Str. 4-6
Tel. (035205) 55-0

NL Leipzig
04420 Markkranstädt
Handelsstraße 22
Tel. (0341) 9 45 13-00

NL Zwickau
08058 Zwickau
Berthelsdorfer Str. 12
Tel. (0375) 44 10-0

Ihr kompetenter Partner rund ums Heizen:

BBT Thermotechnik GmbH
Buderus Deutschland
35573 Wetzlar

www.buderus.de
info@buderus.de

Buderus